



Professional Quality. Legendary Safety.™



Wall Seat Installation Instructions

Instructions d'installation du siège mural

Instrucciones para la instalación del asiento de pared

Thank you for purchasing a quality Foundations® product. Our goal is 100% consumer satisfaction! If, for any reason you are not satisfied or if you have questions regarding your product or installation, please contact our customer service team at 1-877-716-2757. Please DO NOT contact your distributor or reseller as we are better prepared to assist you.

Nous vous remercions d'avoir acheté un produit de qualité Foundations®. Nous avons pour objectif d'offrir entière satisfaction à nos clients! Si, pour quelque raison que ce soit, vous n'êtes pas satisfait ou si vous avez des questions concernant le produit ou son installation, veuillez contacter notre équipe de service à la clientèle au 1-877-716-2757. Veuillez NE PAS contacter le distributeur ou le vendeur, car nous sommes plus à même de vous aider.

Gracias por comprar un producto de calidad de Foundations®. ¡Nuestro objetivo son consumidores 100% satisfechos! Si por alguna razón no está satisfecho o si tiene preguntas sobre el producto o la instalación, comuníquese con el equipo de servicio al cliente llamando al 1-877-716-2757. NO se comunique con el distribuidor ni con el vendedor ya que nosotros estamos mejor preparados para ayudarlo.

⚠ WARNING

- Failure to follow these warnings and the installation instructions could result in serious injury or death.
- Read all instructions before installing wall seat. Keep these instructions. DO NOT discard.

⚠ AVERTISSEMENT

- Le non respect de ces avertissements et instructions d'installation peut entraîner des blessures graves ou la mort.
- Lisez attentivement toutes les instructions avant d'installer le siège mural. Conservez ces instructions. NE les jetez PAS.

⚠ ADVERTENCIA

- El no seguir estas advertencias y las instrucciones para la instalación podría causar lesiones graves o la muerte.
- Lea todas las instrucciones antes de instalar el asiento de pared. Guarde estas instrucciones. NO las deseche.

ASSEMBLY INSTRUCTIONS

ADULT INSTALLATION REQUIRED.

TOOLS REQUIRED:

- Level (A)
- Measuring tape (B)
- Power drill with 3/8" bit (C)
- Power screwdriver with bull nose phillips bit (D)

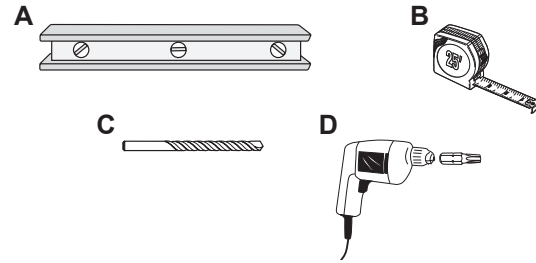

- READ ALL INSTRUCTIONS BEFORE ASSEMBLY OF WALL SEAT.
- Unpack carton and identify all parts.

Note: Backer plate warning on wall seat is no longer relevant, the backer plate is an obsolete accessory and is no longer needed for the installation process.

PARTS LIST

Parts Description	Quantity
Hardware for installation:	
1/4 - 20 x 1-1/4" Machine Screws	4
1/4" Flat Washers	4
1/4 -20 x 9/16" T-Nuts	4
1-1/4" Caps	4



1/4 - 20 x 1-1/4" Machine Screws



1/4" Flat Washers

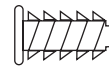

1/4 -20 x 9/16" T-Nuts

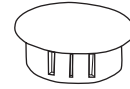

1-1/4" Caps

IMPORTANT:

- The enclosed hardware is for through-bolt mounting on a 1" thick steel partition only. If mounting unit on a partition of different thickness or on a wall, provide the appropriate backing and hardware.
- Wall seat **MUST** be mounted in a convenient location at or near the same height as the toilet tissue dispenser. If mounting in a changing room, mount so bottom of wall seat is approximately 20-1/2" from the floor. Make sure there is adequate clearance in front of the seat for safe operation.

A.D.A. Compliance:



- 307.2 Maximum Protruding Objects
 - 308.2 Forward Reach
 - 308.3 Side Reach
 - 309.4 Operation
- Compliant when properly installed.**

⚠ WARNING

- The wall seat is no stronger than the anchors or walls to which they are attached and, therefore, **MUST** be firmly secured order to support the weight they are intended to support. Contact an architect or building contractor if any questions.
- Check mounting hardware at least once a month to ensure screws are tightly fastened.
- Always secure child with restraint system. **NEVER** leave child unattended.
- **DO NOT** mount to a door.

INSTALLATION

1. Locate area that can support the wall seat when mounted to the partition.
2. Measure up 33" (84 cm) from the floor and mark the partition (Fig. a). This locates the position for the top left attachment hole.
3. Align hole in top left corner of wall seat with mark on partition and hold in place.
4. Using a level and measuring tape, mark the remaining three (3) holes. After marking holes, set wall seat down on ground.
5. Use a power drill and 3/8" bit to drill four (4) holes through partition at mounting points.
6. From opposite side of partition, insert four (4) T-nuts into mounting holes.
7. Align holes in wall seat with drilled holes and secure top left corner of wall seat to partition using a machine screw and flat washer into the T-nuts. Continue to secure the three (3) remaining corners using the machine screws and flat washers into the T-nuts (Fig. b).

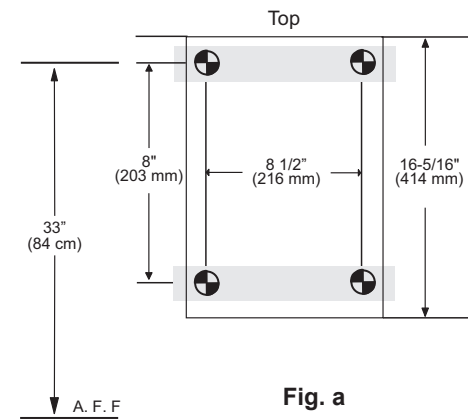

Fig. a

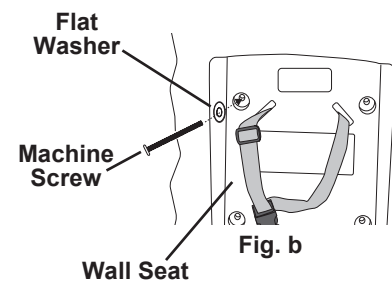
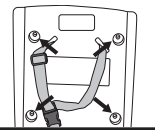

Fig. b

⚠ WARNING

- All 4 of these locations **MUST** be used for safe installation.



8. Ensure all four (4) screws are tight and snap caps over screw heads.

NOTE: Operate seat three (3) or four (4) times to ensure proper function.

OPERATION:

Rotate base downward. Place infant on top of the changing surface. Use restraint system as described below. After child has been changed, remove restraint system and rotate base back up against the wall.

USE OF RESTRAINT SYSTEM:

Place child on wall seat. Place restraint system over child shoulders and buckle between child's legs. Insert buckle tongue into buckle and snap together. To tighten or loosen straps, slide adjuster up or down strap. To remove restraint system, press sides of buckle to release tongue and pull tongue out of buckle.

MAINTENANCE AND CLEANING:

Check all hardware and components monthly or as required to ensure hardware is tight and there are no missing or damaged components. Take unit out of service if any component is missing or damaged and contact customer service to order replacement parts. Do not substitute parts. For replacement parts, contact customer service at 1-877-716-2757.

Clean by using a damp cloth with mild soap or mild multi-purpose cleaner. Do not use any strong chemical cleaners or cleaning agents that may be hazardous to children.

INSTRUCTIONS D'ASSEMBLAGE

L'INSTALLATION DOIT ÊTRE EFFECTUÉE PAR UN ADULTE.

OUTILS REQUIS :

- Niveau (A)
- Ruban (B)
- Perceuse électrique avec mèche de 3/8 po (C)
- Tournevis électrique à embout cruciforme arrondi (D)

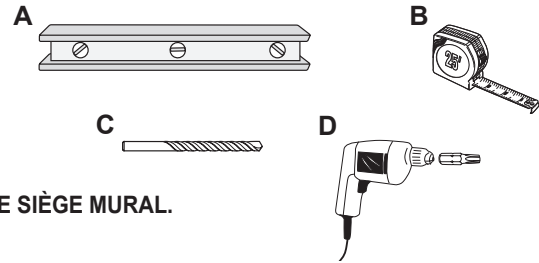

- LISEZ ATTENTIVEMENT TOUTES LES INSTRUCTIONS AVANT D'ASSEMBLER LE SIÈGE MURAL.
- Déballez le carton et identifiez toutes les pièces.

Remarque: l'avertissement de la plaque d'appui sur le siège mural n'est plus pertinent, la plaque d'appui est un accessoire obsolète et n'est pas Nécessaire pour le processus d'installation.

LISTE DES PIÈCES

Description des pièces	Quantité
Ferrures pour l'installation :	
Vis à métaux 1/4 - 20 x 1-1/4 po	4
Rondelles plates de 1/4 po	4
Écrous à pointes à enfoncer 1/4 -20 x 9/16 po	4
Capuchons de 1-1/4 po	4



Vis à métaux 1/4 - 20 x 1-1/4 po



Rondelles plates de 1/4 po

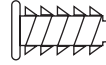

Écrous à pointes à enfoncer 1/4 -20 x 9/16 po

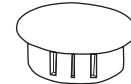

Capuchons de 1-1/4 po

IMPORTANT :

- Les ferrures fournies sont conçues uniquement pour une installation boulonnée à une cloison en acier de 2,5 cm (1 po) d'épaisseur. Si le montage se fait sur une cloison d'une autre épaisseur ou sur un mur, vous devez vous procurer une pièce de renfort et des ferrures appropriées.
- Le siège mural DOIT être fixé à un emplacement pratique à peu près à la même hauteur que le distributeur de papier hygiénique. S'il est installé dans une pièce à langer, la base du siège mural doit être à environ 52 cm (20,5 po) du sol. Assurez-vous que l'avant du siège est suffisamment dégagé pour qu'il puisse être utilisé en toute sécurité.

Conformité ADA :



- 307.2 Dépassement maximal des objets en saillie
- 308.2 Portée maximale à l'avant
- 308.3 Portée latérale
- 309.4 Utilisation

conforme aux normes lorsque correctement installé.

⚠ AVERTISSEMENT

- Le siège mural n'est pas plus solide que les ancrages ou le mur sur lequel il est fixé, par conséquent, il DOIT être fixé solidement afin de soutenir le poids d'un enfant. Consultez un architecte ou un entrepreneur de bâtiment si vous avez des questions.
- Vérifiez les ferrures de montage au moins une fois par mois pour vous assurer que les vis sont solidement fixées.
- Attachez toujours l'enfant avec le dispositif de retenue. Ne laissez JAMAIS l'enfant sans surveillance.
- Ne PAS monter à une porte.

INSTALLATION

1. Trouvez un endroit qui peut soutenir le siège mural lorsqu'il sera fixé à la cloison.
2. Faites une marque sur la cloison à 84 cm (33 po) du sol (Fig. a). Cette marque indique l'emplacement du trou de fixation supérieur gauche.
3. Alignez le trou supérieur gauche du siège mural avec la marque faite sur la cloison et maintenez-le en place.
4. À l'aide d'un niveau et d'un ruban, marquez les trois (3) autres trous. Lorsque l'emplacement des trous est marqué, déposez le siège sur le sol.
5. À l'aide d'une perceuse électrique munie d'un foret de 3/8 po, percez les quatre (4) trous dans la cloison.
6. À partir de l'arrière de la cloison, insérez quatre (4) écrous à pointes à enfoncer dans les trous de montage.
7. Alignez les trous du siège mural avec les trous percés et fixez le coin supérieur gauche du siège mural à la cloison à l'aide d'une vis à métaux et d'une rondelle plate insérées dans l'écrou à pointes à enfoncer. Fixer les trois (3) autres coins à l'aide de vis à métaux insérées et de rondelles plates dans les écrous à pointes à enfoncer (Fig. b).

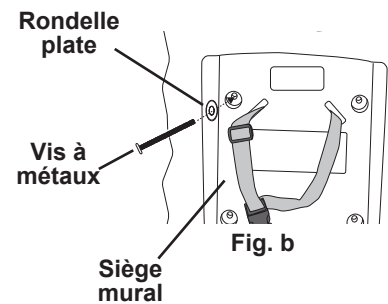
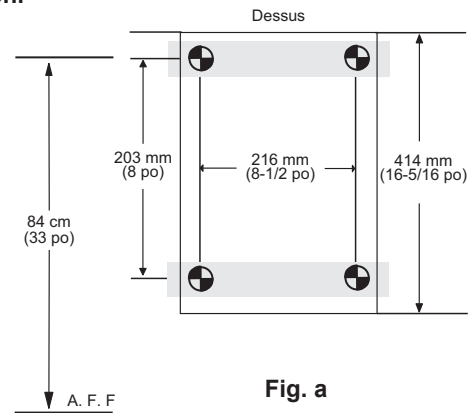

⚠ AVERTISSEMENT

- Les 4 emplacements DOIVENT être utilisés pour obtenir une installation sécuritaire. Les trous inférieurs permettent la fixation à travers les supports en métal.

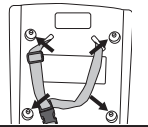

8. Assurez-vous que les quatre (4) vis sont solidement fixées et enclenchez les capuchons sur les têtes de vis.

REMARQUE : Déployez le siège à trois (3) ou quatre (4) reprises pour vous assurer de son bon fonctionnement.

UTILISATION DU SIÈGE MURAL :

Faites pivoter le siège mural vers le bas. Placez l'enfant sur le siège mural. Attachez l'enfant avec le dispositif de retenue, comme il est décrit ci-dessous. Pour enlever l'enfant du siège mural, détachez le dispositif de retenue, dégagez-le, enlevez l'enfant du siège mural et faites pivoter le siège mural vers le haut, contre la cloison.

UTILISATION DU DISPOSITIF DE RETENUE :

Placez l'enfant sur le siège mural. Placez le dispositif de retenue par-dessus les épaules de l'enfant et bouclez-le entre les jambes de l'enfant. Insérez la languette dans la boucle et enclenchez-la. Pour serrer ou desserrer les sangles, faites glisser l'ajusteur vers le haut ou vers le bas de la sangle. Pour détacher le dispositif de retenue, appuyez sur les côtés de la boucle et retirez la languette de la boucle.

ENTRETIEN ET NETTOYAGE

Vérifiez toutes les ferrures et tous les composants une fois par mois ou aussi souvent que nécessaire pour vous assurer que les ferrures sont solidement fixées et qu'il n'y a pas de composant manquant ou endommagé. Retirez du service si un composant est manquant ou endommagé et veuillez contacter le service à la clientèle des pièces de rechange. Ne substituez pas de pièces. Pour obtenir des pièces de rechange, veuillez contacter le service à la clientèle au 1-877-716-2757.

Nettoyez à l'aide d'un chiffon humide et d'un savon doux ou d'un nettoyant polyvalent doux. N'utilisez aucun agent de nettoyage ou produits chimiques forts qui pourraient être dangereux pour les enfants.

INSTRUCCIONES PARA EL ENSAMBLAJE

LA INSTALACIÓN DEBE SER REALIZADA POR UN ADULTO.

HERRAMIENTAS NECESARIAS:

- Nivel (A)
- Cinta métrica (B)
- Taladro eléctrico con broca de 3/8 de pulg (C)
- Destornillador eléctrico de cabeza roma Phillips (D)

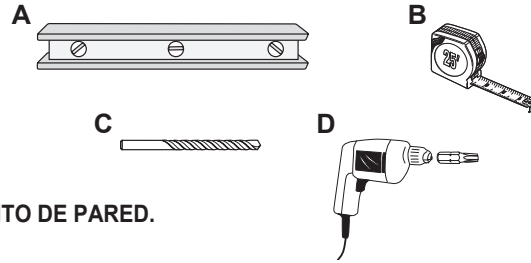

- LEA TODAS LAS INSTRUCCIONES ANTES DE ENSAMBLAR EL ASIENTO DE PARED.
- Desempaque la caja de cartón e identifique todas las piezas.

LISTA DE PIEZAS

Descripción de las piezas	Cantidad
Herrajes para la instalación:	
Tornillos para metales de 1/4 - 20 x 1-1/4 pulg	4
Arandelas planas de 1/4 de pulg	4
Tuercas en T de 1/4 -20 x 9/16 pulg	4
Tapas de 1-1/4 pulg	4



Tornillos para metales de 1/4 - 20 x 1-1/4 pulg



Arandelas planas de 1/4 de pulg

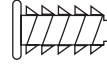

Tuercas en T de 1/4 -20 x 9/16 pulg

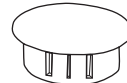

Tapas de 1-1/4 pulg

IMPORTANTE:

- Los herrajes adjuntos solamente son para el montaje en un tabique de acero de 2,5 cm (1 pulg) de espesor con pernos que lo atraviesan por completo. Si va a montar la unidad en un tabique de un espesor distinto o en una pared, proporcione el respaldo y los herrajes apropiados.
- El asiento de pared se DEBE montar en un lugar conveniente a la misma altura, o casi a la misma altura que el surtidor de papel higiénico. Si lo va a montar en un cuarto para cambiar pañales, móntelo de manera que la parte inferior del asiento de pared se encuentre aproximadamente a 52 cm (20-1/2 pulg) del piso. Cerciórese de que haya espacio suficiente delante del asiento para su funcionamiento seguro.

Conformidad con A.D.A.:



- 307.2 Objetos salientes máximos
 - 308.2 Alcance hacia adelante
 - 308.3 Lado alcance
 - 309.4 Funcionamiento
- En conformidad cuando está correctamente instalada.**

⚠ ADVERTENCIA

- El asiento de pared no es más fuerte que los anclajes o las paredes a las cuales están sujetos y, por lo tanto, DEBEN fijarse con firmeza para que puedan sostener el peso que han sido diseñados para sostener. Póngase en contacto con un arquitecto o un contratista de obras si tiene alguna pregunta.
- Verifique los herrajes de montaje por lo menos una vez al mes para cerciorarse de que los tornillos estén bien apretados.
- Siempre sujete al niño con el sistema de sujeción. NUNCA deje al niño desatendido.
- NO monte a una puerta.

INSTALACIÓN

1. Ubique el área que puede sostener el asiento de pared cuando se monta en el tabique.
2. Mida 84 cm (33 pulg) desde el piso hacia arriba y marque el tabique (Fig. a). Esta es la posición del orificio de sujeción superior izquierdo.
3. Alinee el orificio de la esquina superior izquierda del asiento de pared con la marca del tabique y sujete el asiento en esta posición.
4. Usando un nivel y una cinta métrica, marque los tres (3) orificios restantes. Después de marcar los orificios, coloque el asiento de pared en el piso.
5. Use un taladro eléctrico y una broca de 3/8 de pulg para taladrar cuatro (4) orificios a través del tabique en los puntos de montaje.
6. Desde el otro lado del tabique, introduzca cuatro (4) tuercas en T en los orificios de montaje.
7. Alinee los orificios del asiento de pared con los orificios taladrados y fije la esquina superior izquierda del asiento de pared al tabique usando un tornillo para metales y una arandela plana en las tuercas en T. Continúe fijando las tres (3) esquinas restantes usando los tornillos para metales y las arandelas planas en las tuercas en T (Fig. b).

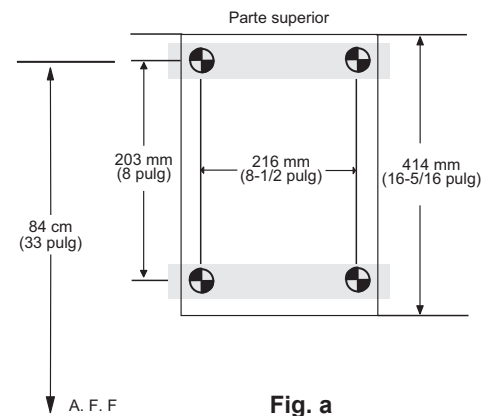

Fig. a

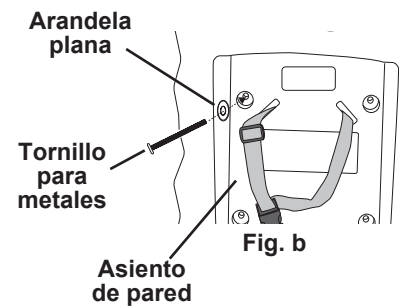
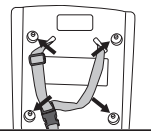

Fig. b

⚠ ADVERTENCIA

- DEBEN usarse las 4 ubicaciones para una instalación segura. Los orificios inferiores aseguran la instalación a través de los soportes.



8. Cerciórese de que los cuatro (4) tornillos estén bien apretados y encaje las tapas sobre las cabezas de los tornillos.

NOTA: Haga funcionar el asiento tres (3) o cuatro (4) veces para asegurarse de que funcione bien.

FUNCIONAMIENTO:

Gire el asiento de pared hacia abajo. Coloque al niño en el asiento de pared. Sujete al niño con el sistema de sujeción como se describe a continuación. Para sacar al niño del asiento de pared, desabroche el sistema de sujeción, quítele el sistema de sujeción al niño, saque al niño del asiento de pared y gire el asiento de nuevo hacia arriba contra el tabique.

USO DEL SISTEMA DE SUJECIÓN:

Coloque al niño en el asiento de pared. Coloque el sistema de sujeción sobre los hombros del niño y la hebilla entre las piernas del niño. Introduzca la lengüeta en la hebilla y abróchela. Para ajustar o aflojar las correas, deslice la pieza de ajuste hacia arriba o hacia abajo de la correa. Para quitar el sistema de sujeción, presione los lados de la hebilla para soltar la lengüeta y jale la lengüeta para sacarla de la hebilla.

MANTENIMIENTO Y LIMPIEZA

Verifique todos los herrajes y componentes todos los meses o según se requiera para cerciorarse de que los herrajes estén bien apretados y no haya componentes faltantes o dañados. Deje de usar la unidad si hay componentes faltantes o dañados y comuníquese con el servicio de atención al cliente para pedir piezas de repuesto. No sustituya ninguna pieza. Para obtener piezas de recambio, comuníquese con el servicio de atención al cliente al 1-877-716-2757.

Limpie usando un paño húmedo con jabón suave o un limpiador multiuso suave. No use ningún limpiador químico fuerte o agentes de limpieza que puedan ser nocivos para los niños.